

studio_{xps}TM

设置指南

DELLTM

YOURS IS HERE

studio xps™

设置指南

型号 PP35L

注、小心和警告

 **注：**“注”表示可以帮助您更好地使用计算机的重要信息。

 **小心：**“小心”表示可能会损坏硬件或导致数据丢失，并告诉您如何避免此类问题。

 **警告：**“警告”表示可能会导致财产损失、人身伤害甚至死亡。

本说明文件中的信息如有更改，恕不另行通知。

© 2010 Dell Inc. 版权所有，翻印必究。

未经 Dell Inc. 书面许可，严禁以任何形式对这些材料进行复制。

此文本中所使用的商标：**Dell**、**DELL**徽标、**StudioXPS**、**SolutionStation**和**DellConnect**均是Dell Inc.的商标；**Intel**是Intel Corporation在美国和/或其他国家或地区的注册商标，**Core**是其商标；**Microsoft**、**Windows**、**Windows Vista**和**Windows Vista**开始按钮徽标是Microsoft Corporation在美国和/或其他国家或地区的商标或者注册商标；**Blu-ray Disc**是Blu-ray Disc Association的商标；**Bluetooth**是Bluetooth SIG, Inc.拥有的注册商标，Dell在其授权下使用。

本说明文件中提及的其他商标和商品名称是指拥有相应标记和名称的公司或其制造的产品。Dell Inc. 对不属于自己的商标和商品名称不拥有任何所有权。

2010年3月

P/N YN2JX

Rev.A00

目录

| | | | |
|---------------------------------------|-----------|---------------------------------------|-----------|
| 设置 Studio XPS 膝上型电脑 | 5 | 媒体、无线和电源控制 | 23 |
| 设置计算机之前 | 5 | 计算机主机和键盘功能键 | 24 |
| 连接交流适配器 | 6 | 使用光盘驱动器 | 26 |
| 连接网络电缆（可选） | 6 | 取出和装回电池 | 27 |
| 打开计算机 | 7 | 软件功能组件 | 28 |
| 使用无线开关 | 7 | Dell Dock | 29 |
| 设置 Microsoft Windows | 8 | Dell DataSafe Online Backup | 30 |
| 创建系统恢复介质（推荐） | 8 | 解决问题 | 31 |
| 连接至 Internet（可选） | 9 | 网络问题 | 31 |
| 设置电视调谐器（可选） | 12 | 电源问题 | 32 |
| 设置 5.1 音频连接（可选） | 13 | 内存问题 | 34 |
| 使用 Studio XPS 膝上型计算机 | 14 | 锁定和软件问题 | 34 |
| 设备状态指示灯 | 14 | 使用支持工具 | 37 |
| 右侧功能键 | 16 | Dell 支持中心 | 37 |
| 左侧功能键 | 20 | 我的 Dell 下载 | 38 |
| 显示功能键 | 22 | 系统信息 | 38 |

| | | | |
|--------------------------------------|-----------|------------------------------|-----------|
| 硬件故障排除 | 40 | 更多信息和资源 | 60 |
| Dell Diagnostics | 41 | 基本规格 | 62 |
| 还原操作系统 | 45 | 附录 | 73 |
| 系统还原 | 46 | Macrovision 产品注意事项 | 73 |
| Dell DataSafe Local Backup | 47 | 索引 | 74 |
| 系统恢复介质 | 49 | | |
| Dell Factory Image Restore | 50 | | |
| 获得帮助 | 52 | | |
| 技术支持和客户服务 | 53 | | |
| DellConnect [™] | 53 | | |
| 在线服务 | 54 | | |
| 订单状态自动查询服务 | 55 | | |
| 产品信息 | 55 | | |
| 根据质保返回商品维修或退款 | 56 | | |
| 致电之前 | 57 | | |
| 与 Dell 联络 | 59 | | |

设置 Studio XPS 膝上型电脑

本节提供了设置 Studio XPS™ 1640/1645/1647 膝上型计算机和连接外围设备的信息。

设置计算机之前

在定位计算机时，确保电源易于使用、通风良好，且有水平面可放置计算机。

限制计算机周围的气流可能导致计算机过热。为了防止过热，请至少在计算机背面留出 10.2 厘米（4 英寸）的空间，在其他各面至少留出 5.1 厘米（2 英寸）的空间。切勿在计算机开启时将其置于密闭空间内，例如箱柜、电脑包或抽屉中。



警告：请勿将物品推入或阻塞通风孔，或使灰尘沉积在通风孔处。Dell™ 计算机加热时，请勿将其放在通风不佳的环境中，例如闭合的公文包，或织物表面，例如地毯或垫子。通风受阻可能会损坏计算机，降低计算机的性能或引起火灾。计算机开始发热时会打开风扇。风扇噪声正常表示风扇或计算机无问题。



警告：在计算机上放置或堆积重物或尖锐物品可能会对计算机造成永久性损坏。

连接交流适配器

将交流适配器连接至计算机，然后将其插入墙上插座或电涌保护器。



警告：此交流适配器可以与世界各地的电源插座配合使用。但是，电源连接器和配电盘则因国家和地区的不同而有所差异。使用不兼容电缆或电缆与配电盘或电源插座连接不当可能会引起火灾或损害设备。

连接网络电缆（可选）

如果打算使用有线网络连接，请插入网络电缆。

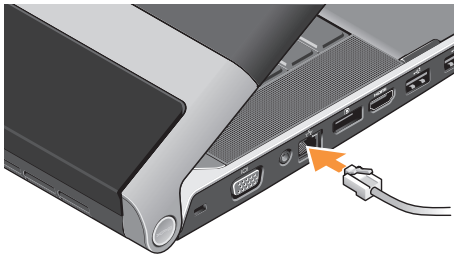

打开计算机



要打开计算机，请轻按中心控制盖上的电源按钮 ，然后松开。

使用无线开关

要在计算机已打开时开启无线开关，请轻触中心控制盖上的无线图标 ，然后松开。



通过此按钮可快速关闭所有无线电（Bluetooth®、Wi-Fi 和 WWAN），例如，在飞机飞行过程中要求您禁用所有无线电时。按此按钮一次，关闭所有无线电。再次按此按钮，返回首次按此按钮前无线电各自的状态。

设置 Microsoft Windows

您的计算机预先配置了您购买时所选的操作系统。首次设置 Microsoft® Windows®, 请遵循屏幕上的说明。这些步骤是强制性的, 可能要花一些时间才能完成。屏幕将引导您经过几个步骤, 包括接受许可协议、设置首选项和设置 Internet 连接。

 **小心: 切勿中断操作系统的设置过程。否则可能致使计算机无法使用, 从而需要重新安装操作系统。**

 **注:** 为了使计算机获得最佳性能, 建议您为计算机下载并安装最新的 BIOS 和驱动程序, 网址为 support.dell.com。

 **注:** 有关操作系统和功能详情, 请参阅 support.dell.com/MyNewDell。

创建系统恢复介质 (推荐)

 **注:** 建议您设置 Microsoft Windows 后立即创建系统恢复介质。

系统恢复介质可以将您的计算机恢复到购买时的工作状态, 同时保留原有的数据文件 (无需**操作系统**光盘)。如果在更改硬件、软件、驱动器或其他系统设置后计算机进入不希望出现的运行状态, 您可以使用系统恢复介质进行还原。

创建系统恢复介质需要具备以下条件:

- Dell DataSafe Local Backup
- 最小容量为 8 GB 的 USB 密钥或 DVD-R/DVD+R/Blu-ray Disc™

 **注:** Dell DataSafe Local Backup 不支持重复写入磁盘。

要创建系统恢复介质：

1. 确保已连接交流适配器（请参阅第 6 页的“连接交流适配器”）。
2. 将磁盘或 USB 密钥插入计算机。
3. 单击**开始**  → **程序** → **Dell DataSafe Local Backup**。
4. 单击**创建恢复介质**。
5. 按照屏幕上的说明操作。

 **注：**有关使用系统恢复介质的信息，请参阅第 48 页的“系统恢复介质”。

连接至 Internet（可选）

要连接至 Internet，您需要外部调制解调器或网络连接，以及 Internet 服务提供商 (ISP)。

如果您订购计算机时未订购外部 USB 调制解调器或 WLAN 适配器，您可以从 www.dell.com 购买。

设置有线连接

- 如果使用的是拨号连接，请先将电话线连接至外部 USB 调制解调器（可选）及墙上的电话插孔，然后再设置 Internet 连接。
- 如果您使用的是 DSL 或电缆/卫星调制解调器连接，请与您的 ISP 或蜂窝式电话服务联络以获得设置说明。

要完成对有线 Internet 连接的设置，请遵循第 10 页的“设置 Internet 连接”中的说明。

设置无线连接

 **注：**要设置无线路由器，请参阅随路由器附送的文档。

连接到无线路由器后，才能使用无线 Internet 连接。

设置无线路由器的连接：

Windows® 7

1. 确保计算机已启用无线功能（请参阅第7页上的“使用无线开关”）。
2. 保存并关闭所有打开的文件，然后退出所有打开的程序。
3. 单击**开始**  → **控制面板**。
4. 在搜索框中，输入网络，然后单击**网络与共享中心** → **连接到网络**。
5. 遵循屏幕上的说明完成设置。

Windows Vista®

1. 确保计算机已启用无线功能（请参阅第7页上的“使用无线开关”）。
2. 保存并关闭所有打开的文件，然后退出所有打开的程序。
3. 单击**开始**  → **连接到**。
4. 遵循屏幕上的说明完成设置。

设置 Internet 连接

ISP 和 ISP 所提供的服务会因国家和地区的不同而有所差异。联系您的 ISP 以获取您所在国家/地区可用的服务。

如果您无法连接到 Internet，但过去曾经成功连接，则可能是 ISP 服务已停止。请与您的 ISP 联络以查看服务状态，或者稍后再尝试连接。

请准备好您的 ISP 信息。如果您没有 ISP，**连接到 Internet** 向导可以帮助您获得一个。

要设置您的 Internet 连接：

Windows 7

1. 保存并关闭所有打开的文件，然后退出所有打开的程序。
2. 单击**开始**  → **控制面板**。
3. 在搜索框中，输入网络，然后单击**网络与共享中心** → **设置一个新的连接或网络** → **连接到 Internet**。

将显示**连接到 Internet** 窗口。

-  **注：**如果您无法确定要选择的连接类型，请单击**帮助我选择**或与您的 ISP 联络。
4. 遵循屏幕上的说明并使用您的 ISP 提供的设置信息完成设置。

Windows Vista

1. 保存并关闭所有打开的文件，然后退出所有打开的程序。
2. 单击**开始**  → **控制面板**。
3. 在搜索框中，输入网络，然后单击**网络与共享中心** → **设置一个连接或网络** → **连接到因特网**。

将显示**连接到因特网**窗口。

-  **注：**如果您无法确定要选择的连接类型，请单击**帮助我选择**或与您的 ISP 联络。
4. 遵循屏幕上的说明并使用您的 ISP 提供的设置信息完成设置。

设置电视调谐器（可选）

 **注：**电视调谐器的可用性可能会随地区的不同而有所差异。

您可以通过 Media Center 设置电视调谐器。

第一次设置电视调谐器：

如果第一次启动 Media Center，请遵循下列步骤。

双击桌面上的 Media Center 图标，

- 选择**快速设置**，
 - 转到**主菜单**→ **任务**→ **设置**→ **电视**→ **设置电视信号**→ **确认所在区域**，然后按照提供的说明操作。
 - 转到**主菜单**→ **电视 + 电影**→ **设置电视**→ **确认所在区域**，然后按照提供的说明操作。

- 选择**自定义设置**，
- 然后按照提供的说明操作。
- 在**可选设置**屏幕中，选择**配置调谐器、电视信号和指南**。
- 单击**下一步**并确认您所在的地区。

必要时重新设置电视调谐器：

如果以前曾经启动过 Media Center，请遵照此步骤执行。

1. 双击桌面上的 Media Center 图标。
2. 转到**主菜单**→ **任务**→ **设置**→ **电视**→ **设置电视信号**→ **确认所在区域**。

设置 5.1 音频连接（可选）

设置 5.1 音频连接，请：

单击**开始**  → **控制面板** → **其他选项**。运行 **IDT 音频控制面板**。在 **Jacks** 选项卡中，有三个连接器图标。按照说明完成设置。

1. 单击麦克风图标，选择**设备：后扬声器**，然后将后扬声器电缆插入到音频输入/麦克风连接器。
2. 单击中间的耳机图标，选择**设备：中心/LFE 扬声器**，然后将中心/低音扬声器电缆插入到中间的音频输出/耳机连接器。
3. 单击右边的耳机图标，选择**设备：前扬声器**，然后将前扬声器电缆插入到右边的音频输出/耳机连接器。

使用 Studio XPS 膝上型计算机

计算机带有若干指示灯、按钮和功能键，可提供信息，为普通任务提供捷径，节省时间。

设备状态指示灯

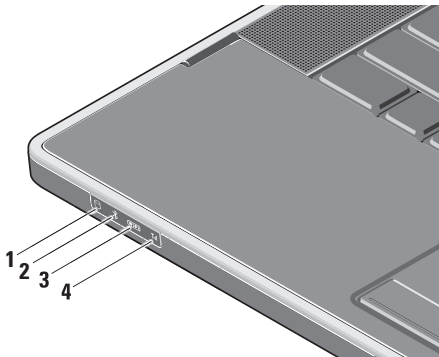

- 1  **硬盘驱动器活动指示灯** – 在计算机读取或写入数据时亮起。指示灯闪烁表示硬盘驱动器活动。

 **小心：** 为避免数据丢失，切勿在硬盘驱动器活动指示灯闪烁时关闭计算机电源。

- 2  **Bluetooth® 状态指示灯（可选）** – 启用 Bluetooth 无线功能时亮起。

要在计算机已打开时开启无线开关，请轻触中心控制盖上的无线图标 ，然后松开。

 **注：** Bluetooth 无线技术是一项可选功能。

要关闭 Bluetooth 无线功能，请按无线图标或右键单击桌面通知区域中的 Bluetooth 图标，然后单击 **禁用 Bluetooth 无线收发器**。

- 3  **WiFi 状态指示灯** – 启用内部无线局域网时亮起。

要在计算机已打开时开启无线开关，请轻触中心控制盖上的无线图标 ，然后松开。

- 4  **WWAN 状态指示灯** – 启用 WWAN 时亮起。

要在计算机已打开时开启无线开关，请轻触中心控制盖上的无线图标 ，然后松开。

右侧功能键

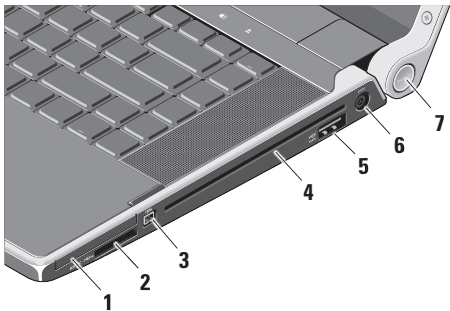



- 1 **EC ExpressCard 插槽** – 支持一个 ExpressCard。

注：计算机出厂时，在 ExpressCard 插槽中安装了塑料挡片。挡片保护未使用的插槽，以免受到灰尘以及其他尘粒污染。插槽不安装 ExpressCard 时应保留挡片；其他计算机中的挡片可能不适用于您的计算机。

- 2 **SD/MMC - MS/Pro - xD**
8 合 1 媒体卡阅读器 – 提供浏览和共享存储在以下数字内存卡中数字照片、音乐、视频和文件的方便快捷的方式：

- 安全数字 (SD) 内存卡
- 安全数字大容量 (SDHC) 卡
- 安全数字输入/输出 (SDIO) 卡
- 多媒体卡 (MMC)
- 记忆棒
- 记忆棒 PRO
- xD-图片卡 (M 型和 H 型)
- Hi Density-SD

 **注：**计算机出厂时，在介质卡插槽中安装了塑料挡片。挡片保护未使用的插槽，以免受到灰尘以及其他尘粒污染。插槽不安装介质卡时应保留挡片。其他计算机中的挡片可能不适用于您的计算机。

3  **IEEE 1394 连接器** – 连接至高速串行多媒体设备，例如数字摄像机。

4 **光盘驱动器** – 仅播放或刻录标准尺寸和形状 (12 厘米) 的 CD 和 DVD。插入光盘时确保贴有打印字样或书写字样的一面朝上。

 **注：**切勿使用非标准尺寸或尖锐的光盘 (包括小型光盘和小型 DVD)，否则会损害光驱。

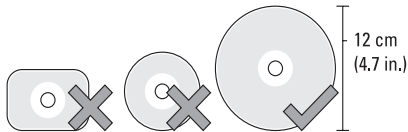

- 5  **eSATA/USB 组合接口，带有 USB PowerShare** – 连接至 eSATA 兼容性存储设备（例如外部硬盘驱动器或光盘驱动器）或 USB 设备（例如鼠标、键盘、打印机、外部驱动器或 MP3 播放器）。

此连接器也可用在计算机电源打开/关闭或处于休眠状态时为 USB 设备充电。当计算机电源关闭或处于休眠状态时，此功能在某些外部 USB 设备上不起作用，尽管它们与 USB 规范兼容。这种情况下，请打开计算机电源对设备充电。

 **注：**如果计算机在 USB 设备充电过程中关闭电源或转入休眠状态，请先拔下 USB 设备，然后将其重新插入并继续对设备充电。

 **注：**当电池寿命仅剩总寿命的 10% 时，将自动关闭 USB PowerShare。

- 6  **交流适配器连接器** – 连接到为计算机供电并为电池充电的交流适配器。

7 电源指示灯 – 计算机电源开启时亮起。

不同的灯光指示不同的内容：

电池供电时：

- 稳定的白色 - 计算机正在电池电源下运行
- 稳定的琥珀色 - 电池电量低
- 呈琥珀色闪烁 - 电池电量严重不足
- 白色闪烁 - 计算机处于休眠状态

交流适配器供电时：

- 稳定的白色 - 计算机已通电且电池已充电
- 白色闪烁 - 计算机处于待机状态

左侧功能键

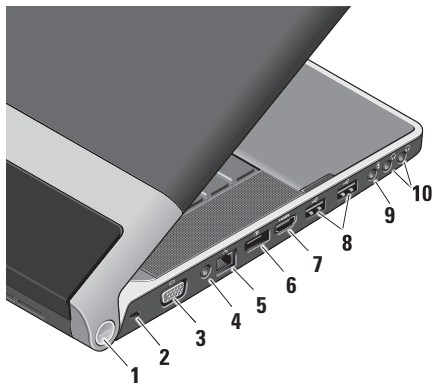

- 1 电源指示灯** – 计算机电源开启时亮起。
不同的灯光指示不同的内容：

电池供电时：

- 稳定的白色 - 计算机正在电池电源下运行
- 稳定的琥珀色 - 电池电量低
- 呈琥珀色闪烁 - 电池电量严重不足
- 白色闪烁 - 计算机处于休眠状态

交流适配器供电时：

- 稳定的白色 - 计算机已通电且电池已充电
- 白色闪烁 - 计算机处于待机状态

- 2 安全缆线孔** – 可用于将市面上购买的防盗设备连接至计算机。

 **注：** 购买防盗设备前，请确保其能够与计算机的安全缆线孔配合使用。

- 3  **VGA 连接器** – 连接至显示器或投影仪。
- 4 **天线输入连接器（在受支持的型号上）** – 通过一个 MCX 连接器连接到外部天线，以使用电视调谐卡（可选）观看节目。有关电视调谐卡设置的更多详情，请参阅第 12 页的“设置电视调谐器（可选）”。
- 5  **网络连接器** – 如果您使用电缆网络信号，此连接器将您的计算机连接至网络或宽带设备。
- 6  **DisplayPort 连接器** – 数字接口标准连接器，支持外部 DisplayPort 显示器和投影仪。
- 7  **HDMI 连接器** – 连接到提供 5.1 音频和视频信号的电视。
 **注：**与显示屏共同使用时，仅读取视频信号。
- 8  **USB 连接器（2 个）** – 连接至 USB 设备，例如鼠标、键盘、打印机、外部驱动器或 MP3 播放器。
- 9  **音频输入/麦克风连接器** – 连接至麦克风或输入信号，供音频程序使用。
- 10  **音频输出/耳机连接器（2 个）** – 连接一对或两对耳机，或将音频传送至有源扬声器或声音系统。音频信号对于两个连接器都相同。

显示功能键

显示屏面板内置一个照相机和一个双数字阵列麦克风。

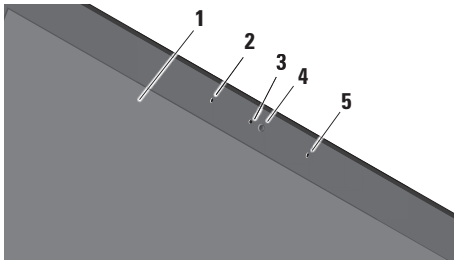

- 1 **显示屏** – 根据你购买计算机时的选择不同，您的显示屏也可能不同。有关显示屏的详情，请参阅《**Dell 技术指南**》。
- 2 **数字阵列左麦克风** – 与数字阵列右麦克风结合，为视频聊天和录音提供高质量的声音。

- 3 **摄像头活动指示灯** – 摄像头打开时亮起。
- 4 **摄像头** – 适于视频抓拍、会议和聊天的内置摄像头。根据您在购买计算机时所做的选择，摄像头可能配有高级面部识别软件。

FastAccess 面部识别（可选） – 有助于保证计算机的安全。此可选面部识别软件在您每次登录计算机时都会对您的面部进行分析和识别，从而尽量减少使用密码手动登录的需要。有关详情，请单击**开始**  → **程序** → **FastAccess**。

- 5 **数字阵列右麦克风** – 与数字阵列左麦克风结合，为视频聊天和录音提供高质量的声音。

媒体、无线和电源控制

要使用媒体、无线和电源控制，请轻触图标并松开。控制键的图标将在 2 秒内闪亮，确认您的选择，然后熄灭。



 打开电源，或唤醒睡眠状态

 打开无线功能

 播放上一音轨或单元

 停止

 播放或暂停

 播放下一曲目或单元

 静音

 调低音量

 调高音量

 弹出光盘

计算机主机和键盘功能键

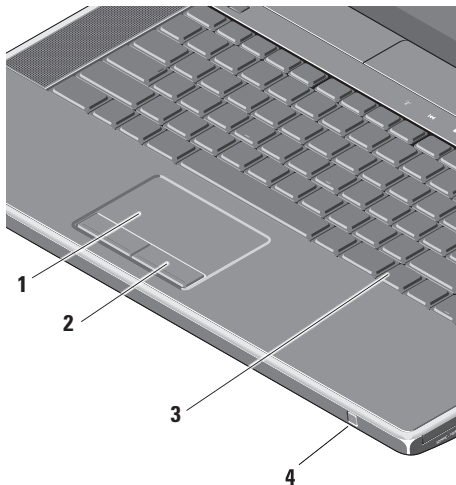

- 1 **触摸板** – 提供鼠标移动光标、拖动或移动所选项目和敲击表面单击左键等功能。

它支持环状滚动和缩放。要更改环状滚动和缩放设置，请在桌面的通知区域中双击 **Dell 触摸板** 图标。

在**滚动**选项卡中，启用或禁用滚动或环状滚动，并选择滚动区域的宽度和滚动速度。

在**动作**选项卡中，启用或禁用单指缩放（将手指上下移动来执行放大和缩小）或挤压缩放（伸开两个手指或将两个手指放在一起执行放大和缩小）。

- 2 **触摸板按钮** – 类似鼠标左键和右键单击功能。
- 3 **感应式夜光键盘** – 感应式夜光键盘通过照明使键盘上所有符号在黑暗条件下可见。有关键盘的详情，请参阅《**Dell 技术指南**》。

感应式夜光键盘/触摸板亮度设置 – 按 <Fn> + 右方向键可在三种照明状态之间切换（按照提供的顺序）。

三种照明状态为：

- a. 全键盘/触摸板照明（默认设置）
- b. 无照明
- c. 半键盘/触摸板照明

- 4 **消费性红外端口** – 允许由 Dell Travel Remote（一个可以在不使用时存放在 ExpressCard 插槽中的可选设备）控制某些软件应用程序。

使用光盘驱动器

△ 小心：切勿使用非标准尺寸或尖锐的光盘（包括小型光盘和小型 DVD），否则会损害光驱。

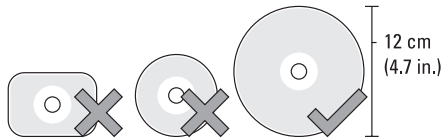

✍ 注：计算机播放或录制 CD 和 DVD 时，切勿移动计算机。

将光盘标签面向上放置在光盘插槽中央，然后将光盘轻轻推入插槽内。驱动器会自动将光盘卷入，开始读取光盘内容。



要使光盘从光驱中弹出，轻轻按下弹出控制按钮▲。控制按钮会闪烁几秒钟，以便在弹出光盘前确认。

取出和装回电池

警告：使用不兼容的电池可能会增加起火或爆炸的危险。此计算机仅可使用从 Dell 购买的电池。切勿使用其他计算机的电池。

警告：取出电池前，请关闭计算机，拔下外部电缆（包括交流适配器）。

要取出电池，请：

1. 关闭计算机并将其倒置。
2. 将电池释放门锁朝计算机的那一侧滑动并按入到位。
3. 将电池取出。

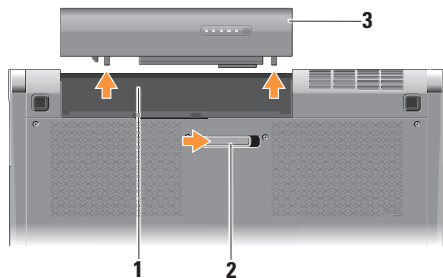

1 电池槽

2 电池释放门锁

3 电池

要装回电池，请将电池滑入电池槽，直至其就位。

软件功能组件

 **注：**有关本节中所述功能的详情，请参阅硬盘驱动器上或 support.dell.com 上的《**Dell 技术指南**》。

生产率和通信

您可以使用计算机创建演讲稿、宣传手册、问候卡片、宣传单和电子表格。您还可以使用计算机中安装的应用程序编辑和查看数字照片和图像。查看购买订单，了解您计算机上安装了哪些软件。

连接到互联网后，您可以访问网站、设立电子邮件账户，上传和下载文件，以及其它操作。

娱乐和多媒体

您可以使用计算机观看视频，玩游戏，创建自己的 CD，听音乐和 Internet 广播电台。光驱可能支持多种光盘介质格式，包括 CD 和 DVD。

您可以从便携式设备，例如数码相机和手机中下载或复制照片和视频文件。可选的软件应用程序使您能够组织和创建音乐和视频文件，这些文件可记录至光盘，保存在 MP3 播放器和手持式娱乐设备等便携式产品中，也可以通过直接连接的电视、投影仪和家庭影院设备播放和查看。

Dell Dock

Dell Dock 是提供对常用应用程序、文件和文件夹进行便捷访问的一组图标。可通过下列方式对 Dock 进行个性化设置：

- 添加或删除图标
- 更改 Dock 的颜色和位置
- 将相关图标按类别分组
- 更改图标的行为



添加类别

1. 右键单击 Dock，然后单击**添加**→**类别**。此时即会显示**添加/编辑类别**窗口。
2. 在**标题**字段中输入类别的标题。
3. 从**选择图像**：框中选择类别的图标。
4. 单击**保存**。

添加图标

将图标拖放到 Dock 或类别。

删除类别或图标

1. 右键单击 Dock 上的类别或图标，然后单击**删除快捷方式**或**删除类别**。
2. 按照屏幕上的说明操作。

个性化 Dock

1. 右键单击 Dock，然后单击**高级设置...**
2. 选择所需选项对 Dock 进行个性化。

Dell DataSafe Online Backup

 **注：**Dell DataSafe Online 并非所有地区都可用。

 **注：**推荐使用宽带连接，以获得更快的上传/下载速度。

Dell DataSafe Online 是自动备份和恢复服务，可帮助保护您的数据和其他重要文件避免灾难性意外，如被盗、失火或自然灾害。您可使用密码保护的账户来访问您的计算机服务。

有关详情，请转至 delldatasafe.com。

要调度备份文件：

1. 在任务栏中双击 Dell DataSafe Online 图标 .
2. 按照屏幕上显示的说明操作。

解决问题

本节介绍计算机故障排除信息。如果遵循以下原则还不能解决问题，请参阅第 37 页的“使用支持工具”或第 59 页的“与 Dell 联络”。

 **警告：**仅经过培训的维修人员才能打开主机盖。有关高级服务和故障排除说明，请参阅 support.dell.com 上的服务手册。

网络问题

无线连接

如果失去无线网络连接

- 无意按下无线开关，将禁用您的无线连接。要在计算机已打开时开启无线开关，请轻触中心控制盖上的无线图标 ，然后松开。您可以使用任务栏中的 **Dell 无线局域网卡公用程序** 管理无线局域网。也可使用 **Windows 无线网络连接**（通过“控制面板”访问）来管理无线局域网。
- 干扰可能会阻断或中断无线连接。尝试将计算机移动到距离无线路由器较近的位置。

解决问题

有线连接

如果有线网络连接丢失

- 电缆松开或已损坏。
- 验证网络电缆的两端均已连接。如果有，请尝试使用另一网络电缆。

集成网络连接器上的链路完整性指示灯让您可以通过其确认连接是否正常，并能提供状态信息：

- 绿色 — 10 Mbps 网络和计算机的连接良好。
- 橙色 — 100 Mbps 网络与计算机连接良好。
- 黄色 — 1000 Mbps 网络与计算机连接良好。
- 不亮 — 计算机未检测到与网络的物理连接。

 **注：**网络连接器上的链路完整性指示灯仅适用于有线电缆连接。链路完整性指示灯不指示无线连接状态。

电源问题

铰链上的电源/电池指示灯指示以下情况：

电池供电时：

- 稳定的白色 - 计算机正在电池电源下运行
- 稳定的琥珀色 - 电池电量低
- 呈琥珀色闪烁 - 电池电量严重不足

交流适配器供电时：

- 稳定的白色 - 计算机已通电且电池已充电
- 白色闪烁 - 计算机处于待机状态

如电源指示灯不亮 — 计算机已关闭或未接通电源。

- 取下交流适配器并尝试只使用电池打开计算机。
- 取出电池并尝试只使用交流适配器打开计算机。
- 检查交流适配器电缆两端的连接。确保交流适配器上的指示灯亮起。如果指示灯不亮，则尝试将交流适配器插入另一电源插座。

如果电源指示灯呈白色稳定，而计算机未响应 显示屏可能不响应。按电源按钮直到计算机关闭，然后重新打开。如果问题仍然存在，请参阅 support.dell.com 上的《**Dell 技术指南**》。

如果电源指示灯呈白色闪烁 — 计算机处于待机模式。按键盘上的任意键，使用触摸板或连接鼠标移动指针，或按电源按钮，使计算机恢复正常状态。

如果您遇到阻碍计算机接收信息的干扰 — 存在通过中断或阻断其他信号造成干扰的无用信号。其他可能的干扰因素包括：

- 电源、键盘和鼠标延长电缆
- 连接到同一配电盘上的设备太多
- 多个配电盘连接至同一个电源插座

内存问题

如果遇到内存问题—

- 检查内存模块是否与您的计算机兼容。您的计算机支持 DDR3 内存。有关您计算机支持内存类型的更多信息，请参阅第 62 页的“基本规格”。
- 运行 Dell Diagnostics（请参阅第 41 页中的“Dell Diagnostics”）。
- 重置内存模块（请参阅 support.dell.com 上的**服务手册**），以确保计算机可与内存成功通信。

锁定和软件问题

如果计算机不启动 — 确保电源电缆已稳定连接计算机和电源插座。

如果程序停止响应 — 结束此程序：

1. 同时按 <Ctrl> 键、<Shift> 键和 <Esc> 键。
2. 单击**应用程序**。
3. 单击不再响应的程序。
4. 单击**结束任务**。

如果程序反复崩溃 — 检查软件说明文件。如果有必要，请卸载并重新安装程序。

 **注：** 软件安装说明通常包含在软件的说明文件或光盘（CD 或 DVD）上。

如果计算机停止响应或出现蓝屏 —

 **小心：** 如果无法执行操作系统关闭操作，则可能会丢失数据。

关闭计算机。如果在键盘上按键或移动鼠标都没有响应，请按住电源按钮至少 8 至 10 秒钟，直到计算机电源关闭，然后重新启动计算机。

如果程序是面向较早的 Microsoft® Windows® 操作系统设计的 —

请运行 Program Compatibility Wizard（程序兼容性向导）。程序兼容性向导对程序进行配置，以确保其能够在与早期版本的 Microsoft Windows 操作系统类似的环境中运行。

Windows® 7

1. 单击**开始**  → **控制面板** → **程序** → **运行较早版本的 Windows 制作的程序**。
2. 在欢迎屏幕上，单击**下一步**。
3. 按照屏幕上的说明操作。

Windows® Vista

1. 单击**开始**  → **控制面板** → **程序** → **Use an older program with this version of Windows**（将较早的程序与此版本的 Windows 一起使用）。
2. 在欢迎屏幕上，单击**下一步**。
3. 按照屏幕上的说明操作。

如果有其他软件问题 —

- 立即备份文件。
- 使用病毒扫描程序检查计算机。
- 保存并关闭所有打开的文件或程序，然后通过**开始**  菜单关闭计算机。

解决问题

- 请查看软件说明文件或 与软件制造商联络，以获取故障排除信息：
 - 确保程序与计算机上安装的操作系统兼容。
 - 确保计算机符合运行软件所需的最低硬件要求。有关信息，请参阅软件说明文件。
 - 确保已正确安装和配置程序。
 - 验证设备驱动程序与程序并不冲突。
 - 如果有必要，请卸载并重新安装程序。
 - 记下在故障排除的帮助中显示的所有错误消息。

使用支持工具

Dell 支持中心

Dell 支持中心可帮助您查找所需的服务、支持和特定于系统的信息。

要启动应用程序，请单击任务栏中的  图标。

Dell 支持中心主页会显示您的计算机的型号、服务标签、快速服务代码和服务联络信息。

主页还提供访问以下项的链接：



自助（故障排除、安全、系统性能、网络/Internet、备份/恢复和 Windows 操作系统）



警报（与计算机相关的技术支持警报）



Dell 提供的帮助（DellConnect™ 技术支持、客户服务、培训和指南、Solution Station 操作步骤帮助和 PC CheckUp 在线扫描）



系统信息（系统说明文件、保修信息、系统信息、升级件与附件）

有关 **Dell 支持中心**和可用支持工具的详情，请单击 **support.dell.com** 上服务选项卡。

我的 Dell 下载

 **注：**“我的 Dell 下载”并非所有地区都可用。

新计算机上预装的软件中有一部分不包括在备份 CD 或 DVD 上。这种软件现在可通过“我的 DELL 下载”获取。您可从该 Web 站点中下载可用软件进行重新安装或创建您自己的备份介质。

要注册和使用“我的 Dell 下载”：

1. 转至 downloadstore.dell.com/media。
2. 按照屏幕上的说明注册并下载软件。
重新安装或创建软件备份介质以备将来使用。

系统信息

如果您的计算机出现问题或错误，可能会显示系统消息，帮助您确定其原因以及解决此问题需采取的行动。

 **注：**如果以下示例中未列出您收到的信息，请参阅显示该信息时所运行操作系统或程序的说明文件。也可参阅计算机或 support.dell.com 上的《Dell 技术指南》，或者参阅第 59 页的“与 Dell 联络”以获取帮助。

Alert! Previous attempts at booting this system have failed at checkpoint [nnnn]. For help in resolving this problem, please note this checkpoint and contact Dell Technical Support (警告！先前尝试引导此系统在检验点 [nnnn] 处失败。有关解决此问题的帮助，请记录此检验点并与 Dell 技术支持联系) — 计算机因同一个错误连续三次未完成启动例行程序（请查看第 59 页中的“与 Dell 联络”，以获得帮助）。

CMOS checksum error (CMOS 校验和错误) — 可能的系统板故障或 RTC 电池电量不足。更换电池。请参阅 support.dell.com 上的**服务手册**或参阅第 59 页的“与 Dell 联络”以获得帮助。

CPU fan failure (CPU 风扇故障) — CPU 风扇出现故障。更换 CPU 风扇。请参阅 support.dell.com 上的**服务手册**。

Hard-disk (HDD) drive failure (硬盘驱动器故障) — 开机自检过程中可能出现硬盘驱动器故障（请参阅第 59 页的“与 Dell 联络”以获得帮助）。

Hard-disk drive read failure (硬盘驱动器读取故障) — 硬盘驱动器在引导测试过程中可能出现故障（请参阅第 59 页的“与 Dell 联络”以获得帮助）。

Keyboard failure (键盘故障) — 键盘出现故障或电缆松动。确保键盘已连接。如果是键盘出现故障，请更换键盘。请参阅 support.dell.com 上的**服务手册**以获取帮助。

No boot device available (无引导设备) — 硬盘驱动器上无可引导分区，硬盘驱动器电缆松开，或无可引导设备。

- 如果将硬盘驱动器用作引导设备，请确保电缆已连接，并且驱动器已正确安装并已分区，可以用作引导设备。
- 进入系统设置并确保引导顺序信息正确（请参阅计算机或 support.dell.com 上的《Dell 技术指南》）。

No timer tick interrupt (无计时器嘀嗒信号中断) — 系统板上的芯片可能出现故障，或主板出现故障（请参阅第 59 页上的“与 Dell 联络”，以获取帮助）。

USB over current error (USB 过电流错误) — 断开 USB 设备的连接。您的 USB 设备需要更多电量，以正确运行。使用外部电源连接 USB 设备，如果您的设备有两根 USB 线，将两根线都连上。

NOTICE - Hard Drive SELF MONITORING SYSTEM has reported that a parameter has exceeded its normal operating range. Dell recommends that you back up your data regularly. A parameter out of range may or may not indicate a potential hard drive problem (注意 - 硬盘驱动器自我监测系统报告某个参数已超出其正常运行范围。Dell 建议您定期备份数据。超出正常范围的参数可能表示潜在的硬盘问题，也可能不会) — **S.M.A.R.T 错误、可能的硬盘故障。**可在 BIOS 设置中启用或禁用此功能 (见第 59 页的“与 Dell 联络”以获得帮助)。

硬件故障排除

如果在操作系统设置过程中未检测到某个设备，或者虽然已检测到该设备但配置不正确，则可以使用**硬件故障排除**解决不兼容问题。

要启动硬件故障排除，请执行以下操作：

1. 单击**开始**  → **帮助和支持**。
2. 在搜索字段中键入 `hardware troubleshooter` (硬件故障排除)，然后按 <Enter> 键开始搜索。
3. 在搜索结果中，选择最能说明问题的选项，然后遵循其余的故障排除步骤进行操作。

Dell Diagnostics

如果您的计算机出现问题，在与 Dell 联络寻求技术帮助之前，请执行第 34 页的“锁定和软件问题”检查并运行 Dell Diagnostics。

 **注：**Dell Diagnostics 只能在 Dell 计算机上使用。

 **注：**您的计算机可能未附带 **Drivers and Utilities** 光盘。

确保您希望测试的设备显示在系统设置程序中，且处于活动状态。在 POST（开机自测）时按下 <F2> 以进入系统设置（BIOS）公用程序。

从硬盘驱动器或从 **Drivers and Utilities** 光盘启动 Dell Diagnostics。

从硬盘驱动器启动 Dell Diagnostics

Dell Diagnostics 位于硬盘驱动器上的隐藏诊断公用程序分区中。

 **注：**如果计算机无法显示屏幕图像，请与 Dell 联络（请参阅第 59 页的“与 Dell 联络”）。

1. 请确保计算机已连接至已知工作正常的电源插座。
2. 打开（或重新启动）计算机。
3. 系统显示 DELL™ 徽标时，立即按 <F12> 键。从引导菜单中选择 **Diagnostics**，然后按 <Enter> 键。此操作可能调用您计算机上的预引导系统分配（PSA）。

 **注：**如果等待时间过长，系统已显示操作系统徽标，请继续等待，直至看到 Microsoft® Windows® 桌面，然后关闭计算机并再试一次。

 **注：**如果出现表明未找到诊断公用程序分区的信息，请从 **Drivers and Utilities** 光盘运行 Dell Diagnostics。

如果 PSA 被调用：

- a. PSA 将开始运行测试。
- b. 如果 PSA 成功完成，将显示下列信息：
“No problems have been found with this system so far. Do you want to run the remaining memory tests? This will take about 30 minutes or more. Do you want to continue? (Recommended).”
（“目前未发现此系统存在问题。是否要运行剩下的内存检测？此过程大约要花 30 分钟或更多。是否继续？（推荐）。”）

- c. 如果您遇到内存问题，请按 <y> 键；否则按 <n> 键。将显示以下信息：
“Booting Dell Diagnostic Utility Partition. Press any key to continue.”（“正在引导 Dell Diagnostic Utility 分区。按任意键继续。”）
- d. 按任意键转至**选择一个选项**窗口。

如果 PSA 未被调用：

按任意键可从硬盘驱动器的诊断公用程序分区中启动 Dell Diagnostics，然后转至**选择一个选项**窗口。

4. 选择要运行的检测。

5. 如果是在检测过程中遇到的问题，系统都将显示一条信息，列出错误代码和问题说明。写下错误代码和问题描述，然后与 Dell 联络（请参阅第 59 页的“与 Dell 联络”）。

 **注：**计算机的服务标签显示在每个检测屏幕的顶部。当与 Dell 联络时，此服务标签有助于确定您的计算机。

6. 当检测完成后，请关闭检测屏幕以返回至**选择一个选项**窗口。
7. 要退出 Dell Diagnostics 后重新启动计算机，请单击**退出**。

从 Drivers and Utilities 光盘启动 Dell Diagnostics

 **注：**您的计算机可能未附带 Drivers and Utilities 光盘。

1. 放入 Drivers and Utilities 光盘。
2. 关闭计算机，然后重新启动。显示 DELL 徽标时，立即按 <F12> 键。

 **注：**如果等待时间过长，系统已显示操作系统徽标，请继续等待，直至看到 Microsoft® Windows® 桌面，然后关闭计算机并再试一次。

 **注：**以下步骤只能使更改的引导顺序在本次启动时有效。下一次启动时，计算机将按照系统设置程序中指定的设备进行引导。

使用支持工具

3. 系统显示引导设备列表时，请高亮显示 **CD/DVD/CD-RW** 并按 <Enter> 键。
 4. 从显示的菜单中选择 **Boot from CD-ROM**（从 CD-ROM 引导）选项，然后按 <Enter> 键。
 5. 键入 1 以启动该 CD 菜单，然后按 <Enter> 键继续。
 6. 从编号列表中选择 **Run the 32 Bit Dell Diagnostics**（运行 32 位 Dell Diagnostics）。如果其中列出了多个版本，请选择适用于您的计算机的版本。
 7. 选择要运行的检测。
 8. 如果是在检测过程中遇到的问题，系统都将显示一条信息，列出错误代码和问题说明。写下错误代码和问题描述，然后与 Dell 联络（请参阅第 59 页的“与 Dell 联络”）。
-  **注：**计算机的服务标签显示在每个检测屏幕的顶部。当与 Dell 联络时，此服务标签有助于确定您的计算机。
9. 当检测完成后，请关闭检测屏幕以返回至 **选择一个选项**窗口。
 10. 要退出 Dell Diagnostics 后重新启动计算机，请单击**退出**。
 11. 取出 **Drivers and Utilities** 光盘。

还原操作系统

您可以使用以下任一选项在计算机上恢复操作系统：

 **小心：**使用 **Dell Factory Image Restore** 或操作系统磁盘会永久删除您计算机上的所有数据文件。如果可能，请在使用这些选项之前备份数据。

| 选项 | 使用 |
|----------------------------|--|
| 系统还原 | 作为首选方案 |
| Dell DataSafe Local Backup | 当“系统还原”无法解决问题时 |
| 系统恢复介质 | 当出现操作系统故障，无法使用“系统还原”和“DataSafe Local Backup”时 在新安装的硬盘驱动器上安装“Factory Image”时 |
| Dell Factory Image Restore | 将计算机还原到您收到计算机时的操作状态 |
| 操作系统光盘 | 仅在计算机上重新安装操作 |

 **注：**您的计算机可能未附带操作系统光盘。

系统还原

Windows 操作系统提供了系统还原选项。如果在更改硬件、软件或其他系统设置后计算机进入不希望出现的运行状态，则该选项可使您将计算机恢复至先前的运行状态（而不会影响数据文件）。系统还原对计算机所做的任何更改都是完全可逆的。

 **小心：请定期备份数据文件。系统还原不会监测数据文件，也不会恢复数据文件。**

启动系统还原

1. 单击**开始** .
2. 在搜索框中，键入 System Restore（系统还原），然后按 <Enter> 键。

 **注：**系统可能会显示**用户帐户控制**窗口。如果您是计算机的管理员，请单击**继续**；否则，请联系您的管理员以继续所需的操作。

3. 单击**下一步**，并按照屏幕上其余的提示进行操作。

如果系统还原没有解决问题，则可以撤销上次系统还原。

撤销上次系统还原

 **注：**撤销上次系统还原之前，请保存并关闭所有打开的文件，退出所有打开的程序。系统还原完成之前，请勿更改、打开或删除任何文件或程序。

1. 单击**开始** .
2. 在搜索框中，键入 System Restore（系统还原），然后按 <Enter> 键。
3. 单击**撤销我上一次的还原**，然后单击**下一步**。

Dell DataSafe Local Backup

 **小心：**使用 Dell DataSafe Local Backup 将永久删除您收到计算机后安装的任何程序或驱动程序。使用 Dell DataSafe Local Backup 之前，您应准备好需要安装到计算机上的程序的备份介质。仅当系统还原无法解决操作系统问题时，才可使用 Dell DataSafe Local Backup。

 **小心：**尽管 Dell DataSafe Local Backup 的设计目的是保护您计算机上的数据文件，我们仍建议您在**使用 Dell DataSafe Local Backup 之前备份数据文件。**

 **注：**Dell DataSafe Local Backup 并非在所有地区都可用。

 **注：**如果您的计算机上无法使用 Dell DataSafe Local Backup，则可使用 Dell Factory Image Restore（请参阅第 50 页的“Dell Factory Image Restore”）还原您的操作系统。

您可以使用 Dell DataSafe Local Backup 将您的硬盘驱动器恢复到您购买计算机时的工作状态，且不会擦除数据文件。

Dell DataSafe Local Backup 使您能够：

- 将计算机备份和还原到更早的工作状态
- 创建系统恢复介质

Dell DataSafe Local Backup Basic

要在不擦除数据文件的情况下恢复 Factory Image：

1. 关闭计算机。
 2. 断开连接到计算机的所有设备（USB 驱动器，打印机等），删除任何新添加的内部硬件。
-  **注：**不要断开交流适配器的连接。
3. 打开计算机。

4. 系统显示 DELL™ 徽标时，按数次 <F8> 进入高级启动选项窗口。

 **注：**如果等待时间过长，系统已显示操作系统徽标，请继续等待，直至看到 Microsoft® Windows® 桌面，然后关闭计算机并再试一次。

5. 选择 **Repair Your Computer**（修复计算机）。

6. 从系统恢复选项菜单中选择 **Dell DataSafe Restore and Emergency Backup**（Dell 数据安全恢复和紧急备份），并按照屏幕上的说明操作。

 **注：**恢复过程可能持续一小时或更长的时间，取决于要恢复的数据量。

 **注：**有关详情，请参阅 support.dell.com 上的知识库文章 353560。

更新至 Dell DataSafe Local Backup Professional

 **注：**如果您在购买时已订购，则您的计算机上可能已安装有 Dell DataSafe Local Backup Professional。

Dell DataSafe Local Backup Professional 提供的附加功能使您能够：

- 以文件类型为基础备份和恢复您的计算机
- 备份文件到本地存储设备
- 定时自动备份

要更新至 Dell DataSafe Local Backup Professional：

1. 双击任务栏中的 Dell DataSafe Local 图标 .
2. 单击**立即更新!**
3. 按照屏幕上的说明完成升级。

系统恢复介质

 **小心：**尽管系统恢复介质的设计目的是保护您计算机上的数据文件，我们仍建议您在**使用系统恢复介质之前备份数据文件**。

您可以使用由 Dell DataSafe Local Backup 创建的系统恢复介质将您的硬盘驱动器恢复到您购买计算机时的工作状态，且不会擦除数据文件。

在以下情况下使用系统恢复介质：

- 出现导致计算机上已安装的恢复选项无法使用的操作系统故障时。
- 出现无法恢复数据的硬盘故障时。

要使用系统恢复介质还原计算机上的 Factory Image：

1. 插入系统恢复磁盘或 USB 密钥，然后重启计算机。
2. 系统显示 DELL™ 徽标时，立即按 <F12> 键。

 **注：**如果等待时间过长，系统已显示操作系统徽标，请继续等待，直至看到 Microsoft® Windows® 桌面，然后关闭计算机并再试一次。

3. 从列表中选择适当的引导设备，并按 <Enter>。
4. 按照屏幕上的说明完成恢复进程。

Dell Factory Image Restore

 **小心：**使用 Dell Factory Image Restore 将永久删除硬盘驱动器上的所有数据，并删除您收到计算机之后安装的所有程序或驱动程序。如果可能，请在使用这些选项之前备份数据。仅当系统还原无法解决操作系统问题时，才可使用 Dell Factory Image Restore。

 **注：**在某些国家和地区或某些计算机上可能无法使用 Dell Factory Image Restore。



 **注：**如果您的计算机上无法使用 Dell Factory Image Restore，则可使用 Dell DataSafe Local Backup（请参阅第 47 页的“Dell DataSafe Local Backup”）还原您的操作系统。

仅将 Dell Factory Image Restore 作为还原操作系统的最后选择。此选项将把您的硬盘驱动器还原至购买计算机时它所处的运行状态。您在收到计算机之后所添加的任何程序或文件（包括数据文件）都会从硬盘驱动器上永久删除。数据文件包括文档、电子表格、电子邮件、数字照片、音乐文件等。如果可能，请在使用 Factory Image Restore 之前备份所有数据。

启动 Dell Factory Image Restore

1. 开启计算机。
2. 系统显示 Dell 徽标时，按几次 <F8> 进入高级启动选项窗口。

 **注：**如果等待时间过长，系统已显示操作系统徽标，请继续等待，直至看到 Microsoft® Windows® 桌面，然后关闭计算机并再试一次。

3. 选择 **Repair Your Computer**（修复计算机）。系统将显示 **System Recovery Options**（系统还原选项）窗口。
4. 选择键盘布局并单击**下一步**。
5. 要使用恢复选项，请以本地用户身份登录。要访问命令提示符，请在**用户名**字段中键入 administrator，然后单击**确定**。
6. 单击 **Dell Factory Image Restore**。系统将显示 **Dell Factory Image Restore** 欢迎屏幕。
 **注：**根据您的配置，您可能需要选择 **Dell Factory 工具**，然后选择 **Dell Factory Image Restore**。
7. 单击**下一步**。系统将显示**确认数据删除**屏幕。
 **注：**如果您不想继续运行 Factory Image Restore，请单击“取消”。
8. 选择复选框以确认您希望继续重新格式化硬盘驱动器，并将系统软件恢复至出厂状态，然后单击**下一步**。
系统将开始恢复过程，完成此过程可能需要五分钟或更长的时间。操作系统和出厂时安装的应用程序还原至出厂状态后，系统将显示一则消息。
9. 请单击**完成**重新引导系统。

获得帮助

如果您的计算机出现问题，您可以通过完成以下步骤对问题进行诊断并解决该问题：

1. 有关您计算机遇到问题的信息和步骤，请参阅第 31 页的“解决问题”。
2. 有关启动 Dell Diagnostics 的步骤，请参阅第 41 页的“Dell Diagnostics”。
3. 填写第 58 页的“诊断程序核对表”。
4. 要获得有关安装和故障排除过程的帮助，请使用 support.dell.com 上的多种 Dell 在线服务。请参阅第 54 页的“在线服务”，了解更详尽的 Dell 支持列表。
5. 如果以上步骤仍不能解决问题，请在参阅第 57 页的“致电之前”后参阅第 59 页的“与 Dell 联络”。

 **注：**致电 Dell 支持部门时，请使用计算机旁边的电话，以便支持人员协助您完成所有必要的步骤。

 **注：**并非所有国家和地区均可使用 Dell 的快速服务代码系统。

当 Dell 的自动电话系统提示您输入快速服务代码时，请照做以便将您的电话直接转给相应的支持人员。如果您没有快速服务代码，请打开 **Dell 附件** 文件夹，双击 **快速服务代码** 图标，然后遵照提示进行操作。

 **注：**下面提到的部分服务并非在美国本土以外的所有地区都能使用。有关其可用性的信息，请致电当地的 Dell 代理商。

技术支持和客户服务

Dell 的支持服务部门可以解答有关 Dell 硬件的问题。我们的支持人员使用基于计算机的诊断程序，可以快速准确地解答您的问题。

要联系 Dell 的支持服务，请参阅第 57 页的“致电之前”，然后查看您所在地区的联系信息，或转至 support.dell.com。

DellConnect™

DellConnect 是一个简单的联机访问工具，可以让 Dell 服务和支持人员通过宽带连接访问您的计算机，并在您的监督下诊断问题并进行修复。有关详情，请访问 support.dell.com，并单击 **DellConnect**。

在线服务

您可以从以下 Web 站点了解 Dell 产品和服务：

- www.dell.com
- www.dell.com/ap（仅限于亚洲/太平洋国家）
- www.dell.com/jp（仅限于日本）
- www.euro.dell.com（仅限于欧洲）
- www.dell.com/la（拉丁美洲和加勒比海国家）
- www.dell.ca（仅限于加拿大）

您可以通过以下 Web 站点和电子邮件地址访问 Dell 支持：

Dell 支持 Web 站点

- support.dell.com
- support.jp.dell.com（仅限于日本）
- support.euro.dell.com（仅限于欧洲）

Dell 支持电子邮件地址

- mobile_support@us.dell.com
- support@us.dell.com
- la-techsupport@dell.com（仅限于拉丁美洲和加勒比海国家）
- apsupport@dell.com（仅限于亚洲/太平洋国家）

Dell 市场营销部门电子邮件地址

- apmarketing@dell.com（仅限于亚洲/太平洋国家）
- sales_canada@dell.com（仅限于加拿大）

匿名文件传输协议 (FTP)

- [ftp.dell.com](ftp://ftp.dell.com)

使用以下用户名登录：`anonymous`，并将您的电子邮件地址用作密码。

订单状态自动查询服务

要查看您已订购的 Dell 产品的状态，您可以转至 **support.dell.com**，或致电订单状态自动查询服务部门。电话录音将提示您提供查找和报告订单所需的信息。有关您所在地区电话号码的信息，请参阅第 59 页的“与 Dell 联络”，了解您订单的问题。

如果订购时遇到问题，例如缺少部件、装错部件或账单错误，请与 Dell 联络以获得客户帮助。致电时，请准备好发票或装箱单。有关您所在地区电话号码的信息，请参阅第 59 页的“与 Dell 联络”。

产品信息

如果您需要有关 Dell 提供的其他产品的信息，或者想要订购产品，请访问 Dell Web 站点 **www.dell.com**。有关您所在地区的电话号码或者致电专业销售人员的电话号码，请参阅第 59 页的“与 Dell 联络”。

根据质保返回商品维修或退款

无论您是要求维修还是退款，请遵循以下说明准备好所有要退回的项目：

 **注：**要将产品退回 Dell 之前，确保对硬盘驱动器和产品中任何其他存储设备上的任何数据进行备份。删除所有的私密和个人信息，以及可移除介质，如 CD 和介质卡。Dell 对您退回产品中可能包含的任何私密或个人信息造成的丢失或数据损坏、可移动介质的损坏或丢失概不负责。

1. 致电 Dell 获得退回材料授权号，并在包装箱外侧的显著位置清楚地注明此号码。有关您所在地区电话号码的信息，请参阅第 59 页的“与 Dell 联络”。
2. 附上发票复印件与说明退回原因的信函。
3. 附上诊断程序核对表的复印件（请参阅第 58 页的“诊断程序核对表”，写明您已进行的测试，以及 DellDiagnostics 报告的错误信息（请参阅第 41 页的“Dell Diagnostics”））。
4. 如果您要求退款，请附上要退回项目的所有附件（例如电源电缆、软件和指南等）。

5. 使用原来（或同等）的包装材料包装要退回的设备。

 **注：**您必须负责支付运费。同时还必须为退回的所有产品投保，并承担运送至 Dell 的过程中发生丢失的风险。本公司不接受以货到付款（C.O.D.）方式寄送的包裹。

 **注：**如果退回的产品不符合上述任何要求，Dell 的接收部门将拒绝接收并将产品退回给您。

致电之前

 **注：**致电时，请准备好您的快速服务代码。此代码可以帮助 Dell 的自动支持电话系统更加快速转接您的电话。还可能要求您提供服务标签（位于计算机的底部）。

请记住填写以下诊断程序核对表。如果可能，请在致电 Dell 寻求帮助之前打开您的计算机，并使用计算机旁边的电话。我们可能会要求您在键盘上键入某些命令、转述操作过程中的详细信息，或者尝试其他仅可以在计算机上执行的故障排除操作。请确保已准备好计算机说明文件。

诊断程序核对表

- 姓名:
- 日期:
- 地址:
- 电话号码:
- 服务标签（计算机背面或底部的条形码）:
- 快速服务代码:
- 退回材料授权号（如果已由 Dell 的技术支持人员提供）:
- 操作系统及版本:
- 设备:
- 扩充卡:
- 系统是否已连接至网络？ 是/否
- 网络、版本和网络适配器:
- 程序和版本:

请参阅操作系统说明文件，以确定计算机的启动文件的内容。如果计算机已连接至打印机，请打印所有文件。否则，请在致电 Dell 之前记下每份文件的内容。

- 错误消息、哔声代码或诊断代码:
- 问题说明和已执行的故障排除步骤:

与 Dell 联络

对于美国的客户，请致电
800-WWW-DELL (800-999-3355)。

 **注：**如果没有激活的 Internet 连接，您可以在购货发票、装箱单、账单或 Dell 产品目录上查找联络信息。

Dell 提供了几种在线以及电话支持和服务选项。可用性会因国家和地区以及产品的不同而有所差异，某些服务可能在您所在的区域不可用。

如果因为销售、技术支持或客户服务问题联络 Dell，请：

1. 访问 support.dell.com/contactdell。
2. 选择您所在的国家或地区。
3. 根据您的需要选择相应的服务或支持链接。
4. 选择方便与 Dell 联络的方式。

更多信息和资源

如果您需要：

重新安装操作系统

在计算机上运行诊断程序

重新安装系统软件

查找有关 Microsoft® Windows® 操作系统和功能的详情

加装或安装新的内存或新的硬盘驱动器，升级您的计算机

重新安装或更换已老化或有缺陷的部件

请参阅：

第 48 页的“系统恢复介质”

第 41 页的“Dell Diagnostics”

第 37 页的“我的 Dell 下载”

support.dell.com

support.dell.com/manuals 上的**服务手册**



注：在某些国家或地区，打开或更换计算机中的部件可能会违反质保条款。在打开计算机前查看您计算机的质保和退货政策。

如果您需要：

找出您计算机的最佳安全操作信息
 查看保修信息、条款和条件（仅限于美国）、
 安全说明、管制信息、人体工程学信息和最终
 用户许可协议

找到您的服务标签/快速服务代码 — 您必须
 使用服务标签在 **support.dell.com** 上标识您
 的计算机或联系技术支持

查找驱动器和下载；自述文件

访问技术支持和产品帮助

检查您新购买产品的订单状态

找到常见问题的解决方案和答案

找到您计算机技术变更最近更新的信息，或
 为技术员或经验丰富的用户提供的高级技术
 性参考材料

请参阅：

随您计算机装运的安全和管制文件，另外请
 参阅管制标准主页
www.dell.com/regulatory_compliance



计算机的底部

Dell 支持中心。要启动 **Dell 支持中心**，请单
 击任务栏中的  图标

support.dell.com

基本规格

本节提供您为计算机设置、更新驱动程序、升级计算机时可能需要的基本信息。

 **注：**所提供的配置可能会因地区的不同而有所差异。有关计算机配置的详情，请单击**开始**  **→ 帮助和支持**，然后选择选项以查看关于计算机的信息。

系统型号

Studio XPS 1640/1645/1647

处理器

类型

Studio XPS 1640 Intel® Core™2 Duo

Studio XPS 1645 Intel Core i7

Studio XPS 1647 Intel Core i3

Intel Core i5

Intel Core i7

处理器

二级高速缓存

Studio XPS 1640 3 MB 或 6 MB

三级高速缓存

Studio XPS 1645 6 MB 或 8 MB

Studio XPS 1647 2 MB、3 MB 或 4 MB

外部总线频率

Studio XPS 1640 800/1066 MHz

Studio XPS
1645/1647 100 Mhz (1 GB/s)

计算机信息

系统芯片组

Studio XPS 1640 Intel PM45

Studio XPS
1645/1647 Intel PM55

数据总线宽度 64 位

DRAM 总线宽度 双通道 (2) 64 位总线

图形总线 PCI-E X16

PCI 总线 32 位

处理器地址
总线宽度 32 位

闪存 EPROM

Studio XPS 1640 16 Mbit

Studio XPS
1645/1647 32 Mbit

内存

连接器 两个内部可抽换
SO-DIMM 插槽容量 512 MB、1 GB
和 2 GB

内存类型

Studio XPS
1640/1647 1066 MHz DDR3
SO-DIMMStudio XPS 1645 1333 MHz DDR3
SO-DIMM

可能的内存配置

Studio XPS 1640 1 GB、2 GB、
3 GB、4 GBStudio XPS
1645/1647 1 GB、2 GB、
3 GB、4 GB 和 8 GB **注：**有关升级内存的说明，请参阅 support.dell.com 上的服务手册。

基本规格

通信

| | |
|----------------------|--------------------------------|
| 调制解调器类型 | 外部 V.92 56K USB 调制解调器（可选） |
| 调制解调器控制器 | 硬件调制解调器 |
| 调制解调器接口 | 通用串行总线 (USB) |
| 网络适配器 | 10/100/1000 以太网 LAN，位于系统板上 |
| 无线 | |
| Studio XPS 1640 | WLAN、WWAN、Bluetooth® 无线技术和 UWB |
| Studio XPS 1645/1647 | WLAN/WiMax、WWAN、Bluetooth 无线技术 |

ExpressCard

| | |
|----------------------|---|
| ExpressCard 控制器 | |
| Studio XPS 1640 | Intel ICH9M |
| Studio XPS 1645/1647 | Intel PM55 |
| ExpressCard 连接器 | 一个 ExpressCard 插槽（54 毫米） |
| 支持的插卡 | ExpressCard/34（34 毫米） ExpressCard/54（54 毫米） 1.5 V 和 3.3 V |
| ExpressCard 连接器尺寸 | 26 针 |

视频

视频类型 集成于系统板上

视频控制器

| | |
|-------------------------|---------------------------------|
| Studio XPS 1640 | ATI Mobility Radeon™ HD 4670 |
| | ATI Mobility Radeon HD 565v |
| Studio XPS 1645/1647 | ATI Mobility Radeon HD 565v |
| | ATI Mobility Radeon HD 5730 |

视频

视频内存

Studio XPS 1640

ATI Mobility Radeon™ HD
4670 512 MB/1 GB 专用
GDDR3 内存

ATI Mobility Radeon HD 565v
1GB 专用 DDR3 内存

Studio XPS 1645/1647 1 GB 专用 DDR3 内存

LCD 接口 低电压差动信号
(LVDS)

外部显示器支持 VGA、HDMI 1.3、
DisplayPort

基本规格

音频

| | |
|----------|----------------------------|
| 音频类型 | 5.1 声道 Dolby 数字高保真音频 |
| 音频控制器 | IDT 92HD73C HAD 编解码器 |
| 立体声转换 | 24 位（模拟-数字和数字-模拟） |
| 内部接口 | 高保真音频 |
| 外部接口 | 一个麦克风输入连接器、两个立体声耳机/扬声器连接器 |
| 扬声器 | 两个 4 欧姆主扬声器，带一个 4 欧姆次低音扬声器 |
| 内置扬声器放大器 | 每个声道 2 瓦特，带 3 瓦特低音功率 |
| 音量控制 | 程序菜单、介质控制按钮 |

端口和连接器

| | |
|-------------|---------------------------|
| IEEE 1394a | 4 针串行连接器 |
| 网络适配器 | 一个 RJ45 10/100/1000 连接器 |
| USB | 两个 4 针符合 USB 2.0 标准的兼容连接器 |
| eSATA | 一个 4 针 eSATA/USB 组合连接器 |
| 视频 | 一个 15 孔连接器 |
| HDMI | 一个 19 针连接器 |
| DisplayPort | 一个 20 针连接器 |

显示器

| | |
|----------|---|
| 类型 | 16.0 英寸 WLED |
| | 16.0 英寸 RGBLED |
| | 15.6 英寸 FHD WLED |
| 尺寸（有效区域） | |
| 高度 | 198.72 毫米（7.82 英寸） （16 英寸 WLED/RGBLED） |
| | 193.59 毫米（7.62 英寸） （15.6 英寸 FHD WLED） |
| 宽度 | 353.28 毫米（13.91 英寸） （16 英寸 WLED） |
| | 353.45 毫米（13.92 英寸） （16 英寸 RGBLED） |
| | 344.16 毫米（13.50 英寸） （15.6 英寸 WLED） |
| 对角线 | 406.4 毫米（16.00 英寸） |

显示器

| | |
|-------|----------------------------|
| 最大分辨率 | 1366 x 768 (WLED) |
| | 1920 x (3) x 1080 (RGBLED) |
| | 1920 x1080 (FHD WLED) |
| 刷新率 | 60 Hz |
| 操作角度 | 0°（合上时）至 140° |
| 视角 | |
| | 水平 |
| 垂直 | |
| | |

基本规格

显示器

亮度（具有 ETED）

| | |
|----------------------|---|
| Studio XPS 1640 | 300 cd/m ² （典型） 250 cd/m ² （最小） (WLED/RGBLED) |
| | 300 cd/m ² （典型） 270 cd/m ² （最小） (FHD WLED) |
| Studio XPS 1645/1647 | 300 cd/m ² （典型） 250 cd/m ² （最小） (WLED/RGBLED) |
| | 300 cd/m ² （典型） 270 cd/m ² （最小） (FHD WLED) |

显示器

| | |
|------|--|
| 像素点距 | 0.2588 毫米 (WLED) 0.1840 毫米 (RGBLED) 0.1792 毫米 (FHD WLED) |
| 控制键 | 可以通过键盘快捷键控制亮度（有关详情，请参阅《 Dell 技术指南 》） |

键盘（感应式夜光键盘）

| | |
|-----|------------------------------|
| 按键数 | 86（美国和加拿大）； 87（欧洲）；90（日本） |
| 布局 | QWERTY/AZERTY/Kanji |

摄像头

| | |
|-------------------------|---|
| 像素 | 2.0 百万像素 |
| 视频分辨率 | |
| Studio XPS 1640 | 320 x 240 ~1600 x 1200 (640 x 480 于 30 fps) |
| Studio XPS 1645/1647 | 320 x 240 ~1600 x 1200 (1280 x 720 于 30 fps) |
| 对角线视角 | 66° |
| X/Y 轴分辨率 (图形表模式) | 240 cpi |
| 大小 | |
| 宽度 | 61.9 毫米 (2.43 英寸) 传感器有效区域 |
| 高度 | 39.04 毫米 (1.53 英寸) 矩形 |

电池

| | |
|----|---|
| 类型 | 6 芯/9 芯“智能”锂电池 |
| 厚度 | 52.3 毫米 (2.06 英寸) (6/9 芯) |
| 高度 | 21.95 毫米 (0.86 英寸) (6 芯) 41.54 毫米 (1.63 英寸) (9 芯) |
| 宽度 | 204.1 毫米 (8.03 英寸) (6 芯) 292.7 毫米 (11.52 英寸) (9 芯) |
| 重量 | 0.33 kg (0.7 磅) (6 芯) 0.48 kg (1.06 磅) (9 芯) |
| 电压 | 11.1 VDC |

基本规格

电池

| | |
|--------------|---|
| 充电时间 (大约) | 4 小时 (计算机关闭) |
| 使用时间 | 电池使用时间取决于使用条件, 在某些特别耗电的情况下, 电池的使用时间将明显缩短。 有关详情, 请参阅《 Dell 技术指南 》。 |
| 电池寿命 (大约) | 300 个放电/充电周期 |
| 温度范围 | |
| 使用时 | 0° 至 35° C (32° 至 95° F) |
| 存放时 | -40° 至 65° C (-40° 至 149° F) |
| 币形电池 | CR-2032 |

交流适配器

| | |
|--------------|-------------------|
| 输入电压 | 100–240 VAC |
| 输入电流 (最大) | 1.5 A |
| 输入频率 | 50–60 Hz |
| 输出功率 | 65 W、90 W 或 130 W |
| 输出电流 | |
| 65 W | 3.34 A (持续) |
| 90 W | 4.62 A (持续) |
| 130 W | 6.70 A (持续) |
| 额定输出电压 | 19.5 VDC |

交流适配器

尺寸

65 W

| | |
|----|-----------------|
| 高度 | 15 毫米 (0.59 英寸) |
| 宽度 | 66 毫米 (2.6 英寸) |
| 厚度 | 127 毫米 (5.0 英寸) |

90 W

| | |
|----|-----------------|
| 高度 | 16 毫米 (0.62 英寸) |
| 宽度 | 70 毫米 (2.75 英寸) |
| 厚度 | 147 毫米 (5.7 英寸) |

130 W

| | |
|----|--------------------|
| 高度 | 76.2 毫米 (3.0 英寸) |
| 宽度 | 25.4 毫米 (1.0 英寸) |
| 厚度 | 154.7 毫米 (6.09 英寸) |

交流适配器

重量 (不含交流电源线)

| | |
|-------|-------------------|
| 65 W | 0.26 kg (0.6 磅) |
| 90 W | 0.345 kg (0.76 磅) |
| 130 W | 0.52 kg (1.14 磅) |

温度范围

| | |
|-----|---------------------------------|
| 使用时 | 0° 至 40° C (32° 至 104° F) |
| 存放时 | -40° 至 70° C (-40° 至 158° F) |

物理规格

| | |
|----|--|
| 高度 | 24.09 毫米至 33.95 毫米 (0.94 英寸至 1.33 英寸) |
| 宽度 | 384.9 毫米 (15.15 英寸) |
| 厚度 | 254.59 毫米 (10.02 英寸) |

基本规格

物理规格

重量（带 6 芯 可配置到低于 2.94 kg
电池）（6.5 磅）

计算机环境

温度范围

使用时 0° 至 35° C
(32° 至 95° F)

存放时 -40° 至 65° C
(-40° 至 149° F)

相对湿度（最大）

使用时 10% 至 90%
(非冷凝)

存放时 5% 至 95% (非冷凝)

最大振动（使用模拟用户环境的随机振动 频谱测量）

使用时 66 GRMS

存放时 1.3 GRMS

计算机环境

最大震动（使用时 — 使用硬盘驱动器中运行的 Dell Diagnostics 进行测量，为 2-ms 半正弦波脉冲；非工作时 — 硬盘驱动器处于磁头驻留位置时进行测量，为 2-ms 半正弦波脉冲）

使用时 110 G

存放时 163 G

海拔高度（最大）

使用时 -15.2 至 3048 米
(-50 至 10,000 英尺)

存放时 -15.2 至 10,668 米
(-50 至 35,000 英尺)

气载污染物级别 G2 或低于 G2（根据 ISA-S71.04-1985 定义的标准）

附录

Macrovision 产品注意事项

本产品采用了版权保护技术，它通过申请属于 Macrovision Corporation 和其他产权所有者的美国专利权以及其他知识产权来进行保护。此版权保护技术必须由 Macrovision Corporation 授权使用，并且仅适用于家庭和其他有限的观看用途，除非 Macrovision Corporation 另外授权。禁止反向工程或反编译。

索引

B

Bluetooth 无线技术 14

帮助

 获得帮助和支持 52

C

CD, 播放和创建 28

产品

 信息和购买 55

处理器 62

查找更多信息 60

D

DellConnect 53

Dell Diagnostics 41

Dell 支持中心 37

DisplayPort 连接器 21

74

DVD, 播放和创建 28

电子邮箱地址

 用于技术支持 54

电源问题, 解决 33

订单状态 55

F

FTP 登录, 匿名 54

G

光盘

 使用 26

 弹出 26

光盘驱动器

 所支持的光盘尺寸 26

规格 62

H

恢复出厂图像 50

I

Internet 连接 9

ISP

Internet 服务提供商 9

J

交流适配器

尺寸和重量 71

技术支持 52

解决问题 31

计算机, 设置 5

计算机容量 28

K

客户服务 53

M

面部识别 22

内存支持 63

P

配电盘, 使用 6

Q

驱动程序和下载文件 61

气流, 容许值 5

R

软件问题 34

软件功能 28

S

损坏, 避免 5

设备状态指示灯 14

设置, 开始之前 5

索引

T

通风, 确保 5

U

USB PowerShare 18

W

Windows

 程序兼容性向导 35

 设置 8

问题, 解决 31

我的 Dell 下载 38

无线网络连接 10

网络连接

 固定 32

X

系统信息 38

系统恢复介质 8

芯片组 63

76

Y

与 Dell 联络 59

有线网络

 网络电缆, 连接 6

硬件故障排除 40

硬件问题

 诊断 40

Z

 (正在) 连接

 连接到 Internet 9

资源, 查找更多资源 60

质保期内退货 56

支持电子邮件地址 54

支持网站

 全世界 54

装运产品

 关于退货或维修 56

诊断程序核对表 58

中国印制
用再生纸印制

www.dell.com | support.dell.com

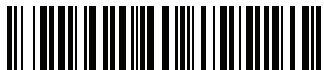

OYN2JXA00